

SOLUCIONES PARA TRANSPORTE VERTICAL

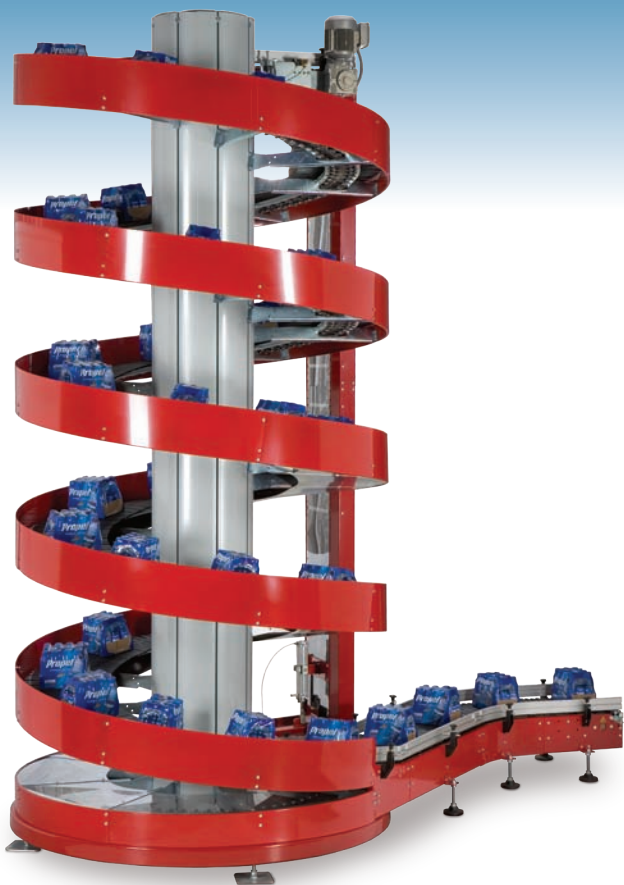

RYSON

INTERNATIONAL, INC

www.ryson.com

Transportadores Verticales en Espiral



Los Transportadores Verticales en Espiral Ryson requieren un área de planta menor que los transportadores convencionales, son además más rápidos y confiables que cualquier otro ascensor o elevador. Los Espirales Ryson provéen un flujo continuo de producto y requieren un área de planta reducida, mínimo mantenimiento y tienen una vida útil prolongada.

Solo se requiere un motor para operar el equipo lo cual se refleja en ahorros en controles e integración de sistemas. La mayoría de los transportadores en espiral se envían en una sola pieza, pre-ensamblados y ensayados en la planta lo cual reduce el tiempo y costo de instalación.



Transportadores Espirales de Doble Banda

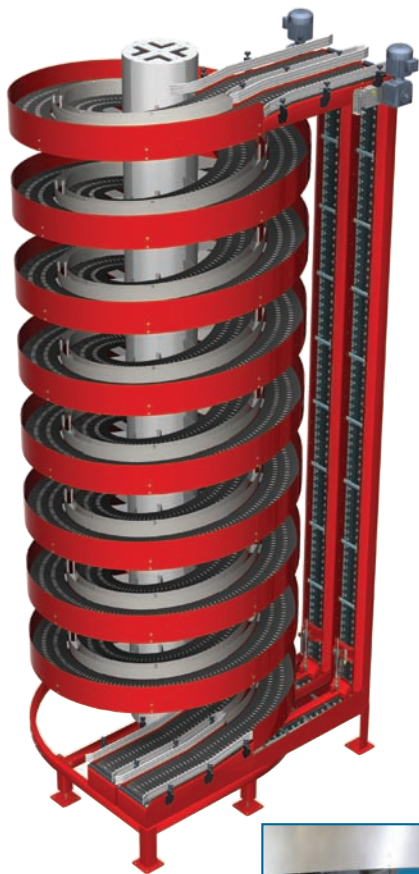

Los nuevos Transportadores Espirales de Doble Banda Ryson constituyen el mejor aprovechamiento del área de planta.

Las dos bandas operan dentro de la estructura de un solo espiral. Cada banda tiene controles separados y operan independientemente. Ambas bandas pueden ascender, descender, pueden ser reversibles alterna y simultáneamente.



Espirales de Flujo Masivo

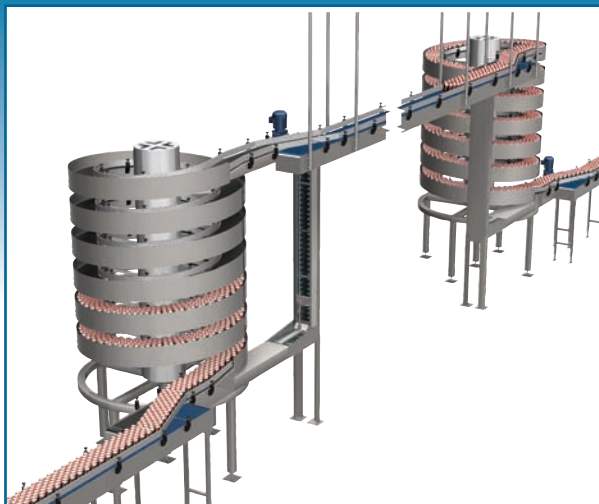

Los Transportadores Espirales de Flujo Masivo Ryson están diseñados para manejar botellas, latas, vasos u otros envases similares, ya sean llenos o vacíos. Los productos son transportados ascendiendo o descendiendo en un flujo continuo. Los Transportadores Espirales Ryson están diseñados con dimensionamientos mínimos ofreciendo la mejor utilización del área de planta comparados con transportadores convencionales.



Espirales de Alta Capacidad

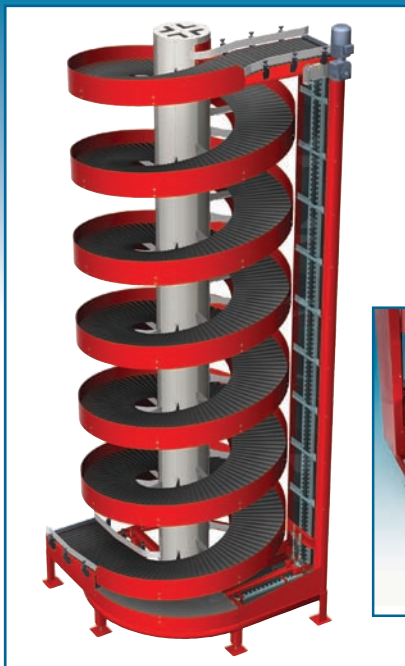

Los nuevos Transportadores Espirales Ryson de Alta Capacidad son una respuesta a la necesidad de nuestros clientes de alcanzar mayores elevaciones y cargas. Los nuevos espirales manejan el doble de la capacidad de nuestros espirales regulares y se envían en una sola pieza.

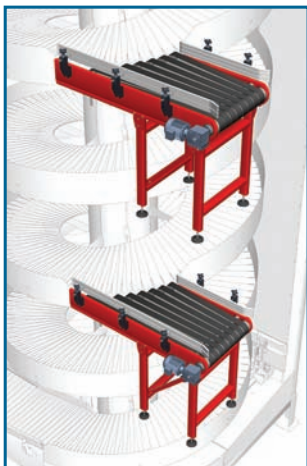

Transportadores Espirales de Entradas Múltiples

Los Transportadores Espirales de Entradas Múltiples permiten que las cargas entren a los espirales desde múltiples elevaciones. Un transportador de alta velocidad permite la inducción controlada de entrada de productos al espiral.

Transportador en Espiral de Acumulación Vertical

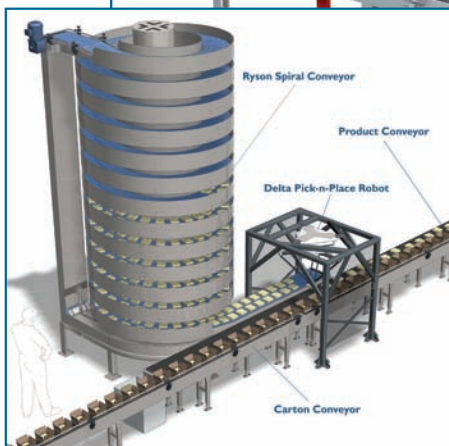
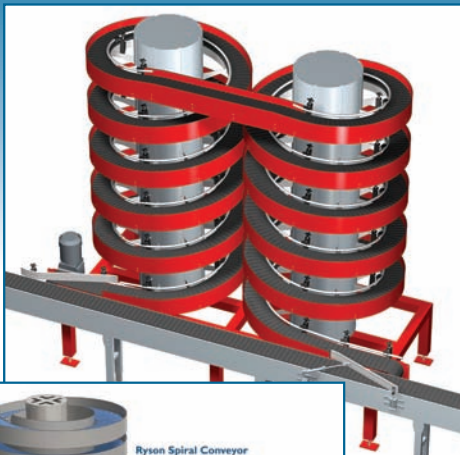

Acumulación Dinámica

Se utilizan en procesos donde los productos necesitan tiempo adicional para el enfriado, secado o curado.

Acumulación Bi-direccional

El diseño modular del Elevador de Canjilones de Ryson ofrece una gran gama de configuraciones que facilitan su diseño e instalación de acuerdo a sus especificaciones.

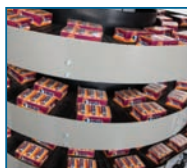
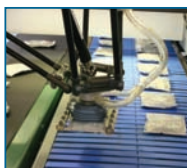

Elevadores de Canjilones

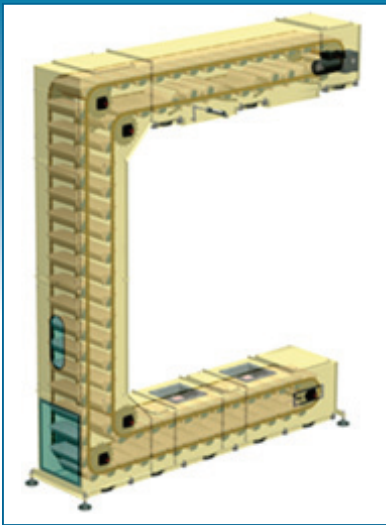
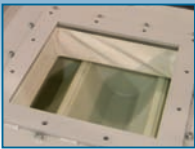

Construcción Robusta

Los Elevadores de Canjilones Ryson están diseñados para operaciones industriales de trabajo pesado y de larga vida útil. Pertenecen al tipo de elevadores cerrados, con canjilones pivotantes que pueden tener múltiples puntos de carga y descarga. Se ofrecen en capacidades de hasta 2800 pies cúbicos por hora, en versiones de acero carbono, pintura pulverizada, acero inoxidable y lavables con agua a presión, adecuados para el manejo de alimentos.

Manejo Cuidadoso

Los Elevadores de Canjilones Ryson están diseñados para productos de delicado manejo. Los canjilones se superponen en las entradas para evitar derrames y pueden pivotar selectivamente en las descargas.

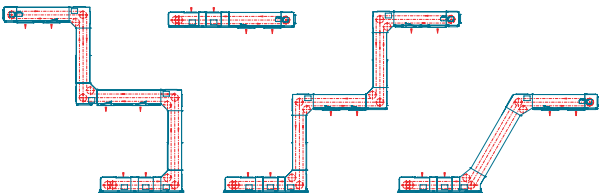

Diseño Modular

El diseño modular del Elevador de Canjilones de Ryson ofrece una gran gama de configuraciones que facilitan su diseño e instalación de acuerdo a sus especificaciones.

SOLUCIONES PARA TRANSPORTE VERTICAL

Somos el Fabricante Número Uno de Transportadores Verticales Espirales en Estados Unidos. Nuestra gama de productos incluye Transportadores Verticales en Espiral, Curvas en Espiral, Transportadores Espirales de Flujo Masivo, Espirales de Acumulación Vertical de Flujo Masivo, Elevadores, Elevadores de Canjilones, Transportadores en Espiral Ascendentes y Descendentes. Todos los transportadores son disponibles en versiones en acero carbono, pintura pulverizada, acero inoxidable o en versiones para lavado con agua a presión. Calidad y servicio son prioridades en Ryson.

Calidad y servicio son prioridades en Ryson. Nuestros productos son diseñados magistralmente con gran cuidado en nuestra moderna planta de producción en Yorktown, Virginia. Todos los equipos son ensayados en nuestras instalaciones antes de ser enviados, para así garantizar un perfecto funcionamiento al iniciar sus operaciones. Nuestro completo inventario de refacciones y repuestos nos permite proporcionar el más alto nivel de servicio esperado por los clientes de Ryson.



Ryson International, Inc.

300 Newsome Drive • Yorktown, VA 23692 • EUA

Tel: +1-757-898-1530 • Fax: +1-757-898-1580

www.ryson.com

